

KATALOG BADAŃ APARATUROWYCH

SPECJALISTYCZNE LABORATORIUM KONSULTINGOWO-BADAWCZE

Skin Lab
P. S. A.



Dowiedz się więcej na
www.skinlab.pl



SKINLAB P.S.A. jest dynamicznie rozwijającą się firmą konsultingową, świadcząca usługi badawcze i regulacyjne, w tym usługi *EU Responsible Person* (osoby odpowiedzialnej). SKINLAB P.S.A. to nowoczesny ośrodek badawczy w którym:

Przeprowadzamy różnego typu badania dermatologiczne aplikacyjne i aparaturowe

Udzielamy rad w zakresie doboru odpowiednich oświadczeń marketingowych

Doradzamy w zakresie oznakowania produktu kosmetycznego

Badania przeprowadzane są w specjalnie przystosowanych laboratoriach

Opracowujemy dokumenty zgodnie z REACH i CLP

Wykonujemy wszystkie badania wymagane do sporządzenia Raportu Oceny Bezpieczeństwa

Dysponujemy własnym **Instytutem Dermatologii**, który nadzoruje badania i analizy

Wykonujemy rejestrację produktu na portalu CPNP

Świadczymy badania nadzorowane przez: dermatologa, okulistę, pediatrę, ginekologa, trychologa

Głównym celem laboratorium SKINLAB P.S.A jest potwierdzenie bezpieczeństwa, jakości i skuteczności produktów:

kosmetycznych

chemicznych

detergentowych

suplementów
diety

Zapewniamy pełen profesjonalizm, obiektywizm i poufność podczas świadczenia usług.



VISIOFACE® RD

Urządzenie umożliwia wykonywanie kompleksowej fotografii twarzy. Dzięki stabilnemu i jednorodnemu oświetleniu, zapewnianemu przez 210 białych diod LED, stanowi idealne narzędzie do prowadzenia badań nad skutecznością produktów kosmetycznych.

Stanowisko z oświetleniem LED oraz wysokiej jakości aparat fotograficzny wykonuje szczegółowe obrazy twarzy w pozycji frontальной lub bocznej, z możliwością porównywania zdjęć przed i po zastosowaniu produktu kosmetycznego.

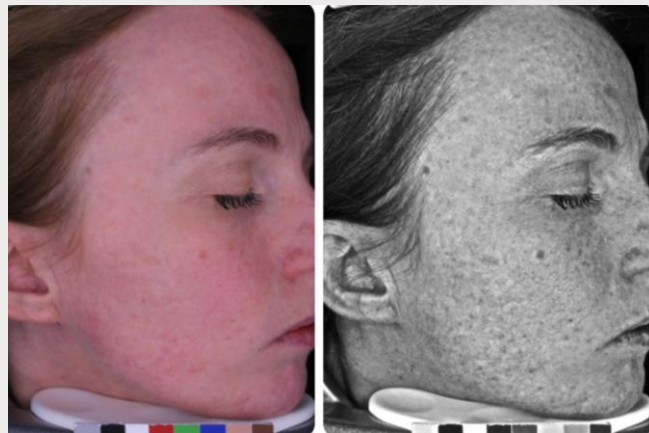
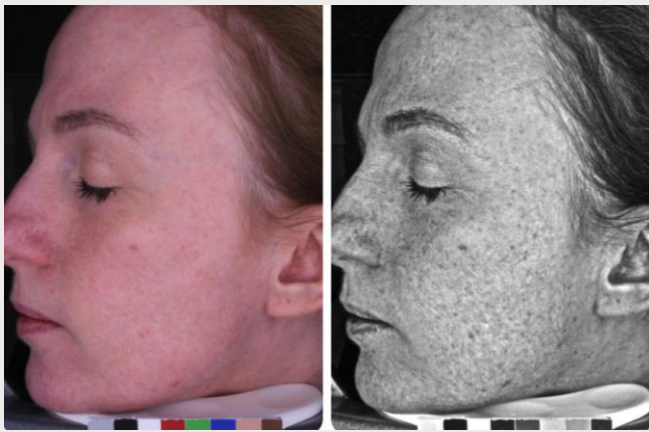

MAPA STARZENIA SKÓRY

Przedstawia wizualną mapę skóry, ukazującą obszary dotknięte przewlekłą ekspozycją na promieniowanie ultrafioletowe (UV). Analiza opiera się na specjalistycznym oświetleniu i algorytmach przetwarzania obrazu, które pozwalają zobrazować zmiany niewidoczne gołym okiem.

Wynik prezentowany jest w formie graficznej mapy, gdzie intensywność koloru odpowiada stopniowi uszkodzeń **im wyższa intensywność, tym większe nasilenie fotostarzenia.**



REAKTYWNOŚĆ SKÓRY

Skóra o wysokiej reaktywności (często określana jako wrażliwa) wykazuje szybszą i bardziej intensywną odpowiedź na bodźce w porównaniu ze skórą o prawidłowej reaktywności.

Urządzenie dokonuje analizy rozkładu barw, ze szczególnym uwzględnieniem zakresu czerwieni, co umożliwia precyzyjną wizualizację poziomu wrażliwości skóry także w obszarach niewidocznych podczas standardowej obserwacji.



ZMIANY TRĄDZIKOWE

Ocena zmian trądzikowych umożliwia precyzyjne obrazowanie skóry i identyfikację niedoskonałości występujących na skórze. Analiza pozwala monitorowanie efektów produktu w zakresie **redukcji zmian trądzikowych**, dostarczając obiektywnych danych do oceny skuteczności kosmetyku.



WIDOCZNOŚĆ I ROZMIESZCZENIE LINII ZMARSZCZEK NA CAŁEJ TWARZY- PEŁNA FOTOGRAFIA

Analiza obrazowania umożliwia precyzyjne określenie lokalizacji oznak starzenia się skóry w poszczególnych obszarach twarzy.

Badanie pozwala na obiektywną wizualizację efektów działania kosmetyku w zakresie **redukcji zmarszczek**.



WSKAŹNIK UJEDNOLICENIA PIGMENTACJI

Parametr odnosi się do stopnia jednorodności kolorytu skóry w analizowanym obszarze twarzy. Oceniany jest z wykorzystaniem wskaźnika ΔE . W ramach analizy wykonywane są pomiary w pięciu losowo wybranych punktach, na podstawie których wyznaczana jest wartość zmienności barwy.

- ✓ niskie wartości parametru ΔE wskazują na **wysoki stopień jednorodności kolorytu skóry**
- ✓ wartości podwyższone świadczą o zwiększonej zmienności barwy oraz obecności wyraźniejszych różnic kolorystycznych w obrębie analizowanego obszaru.



KOMPLEKSOWA ANALIZA TWARZY

Analiza obejmuje porównanie zdjęć całej twarzy wykonanych w równomiernym oświetleniu przed i po określonym czasie stosowania produktu.

Badanie obejmuje ocenę kluczowych parametrów skóry, w tym:

- ✓ wielkość i widoczność porów skóry
- ✓ zmiany trądzikowe
- ✓ obecność zmarszczek
- ✓ ujednoczenie kolorytu skóry

Na podstawie uzyskanych wyników możliwa jest kompleksowa ocena efektywności działania produktu w tych zakresach.

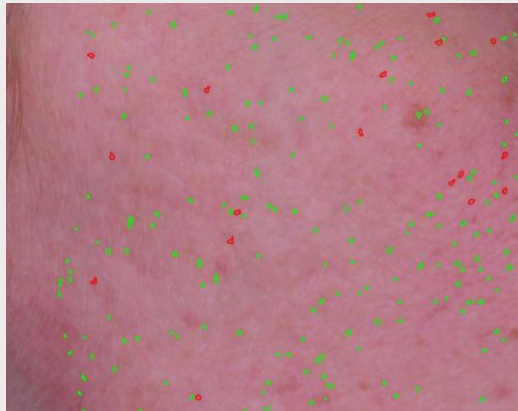
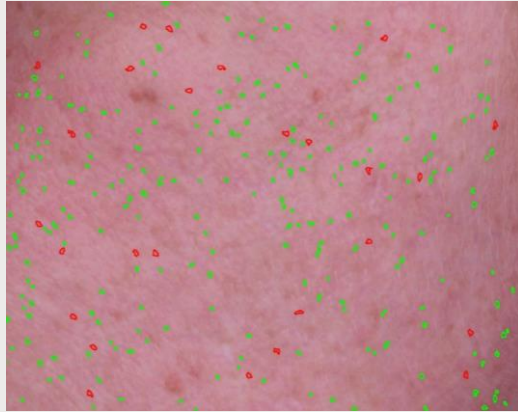

NIEKOMEDOGENNOŚĆ

Sprzęt umożliwia wykrywanie oraz ilościową ocenę procentowego udziału powierzchni porów, z rozróżnieniem na pory rozszerzone (oznaczone kolorem czerwonym) oraz drobne (oznaczone kolorem zielonym).

Przeprowadzone badanie pozwala na ocenę potencjału komedogennego analizowanego produktu kosmetycznego, w tym potwierdzenie czy analizowany produkt kosmetyczny wykazuje brak **właściwości komedogennych (nie zatyka porów)**.

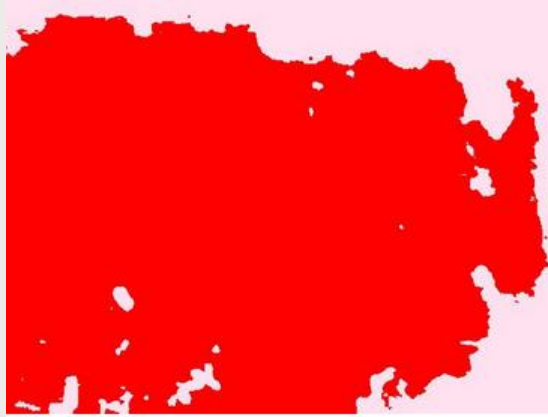

Mikrofotografia wykonana z wykorzystaniem światła spolaryzowanego w powiększeniu 30x.

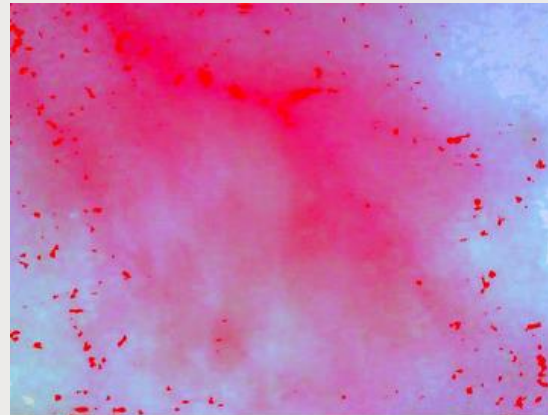

Mikrofotografia wykonana z wykorzystaniem światła spolaryzowanego w powiększeniu 30x.

SEBUM

Badanie wykonywane jest za pomocą płatk SEBUM STRIP. Pozwala obiektywnie zweryfikować skuteczność produktów kosmetycznych w zakresie:

- ✓ działania redukującego wydzielanie sebum
- ✓ zmniejszenie przetłuszczania się skóry

WRAŻLIWOŚĆ SKÓRY

Przeprowadzenie badanie wrażliwości skóry pozwala na potwierdzenie deklarowanych efektów działania produktu:

- ✓ odpowiedni dla skóry wrażliwej
- ✓ zmniejsza nadwrażliwość skóry (reaktywność)

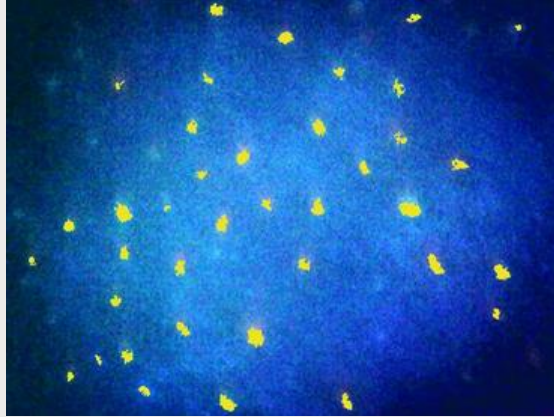

Mikrofotografia wykonana z wykorzystaniem światła UV w powiększeniu 30x.

STANY ZAPALNE/TRĄDZIK

Badanie pozwala na określić liczbę stanów zapalnych skóry, w tym zmian o charakterze trądzikowym w określonym obszarze skóry wykorzystaniem światła UV. Wyniki uzyskane w trakcie badania umożliwiają potwierdzenie deklarowanych efektów działania produktu, takich jak:

- ✓ redukcja stanów zapalnych (zmian trądzikowych)
- ✓ zmniejszenie liczby wyprysków i grudek
- ✓ poprawa ogólnej kondycji skóry problematycznej i trądzikowej

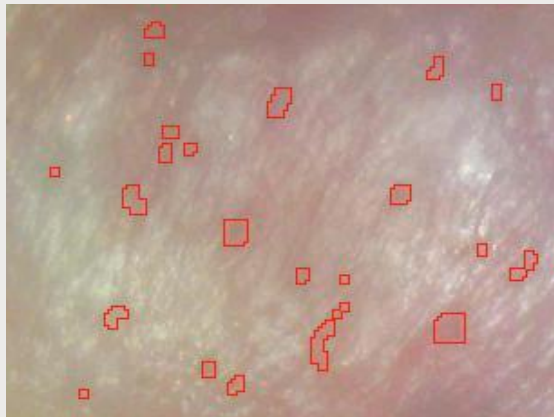

Mikrofotografia skóry wykonana z wykorzystaniem światła rozproszonego w powiększeniu 30x.

ANALIZA PORÓW

Umożliwia oznaczenie wielkości porów oraz określenie liczby porów na analizowanym obszarze skóry. Wyniki potwierdzają skuteczność produktu w zakresie redukcji liczby porów.

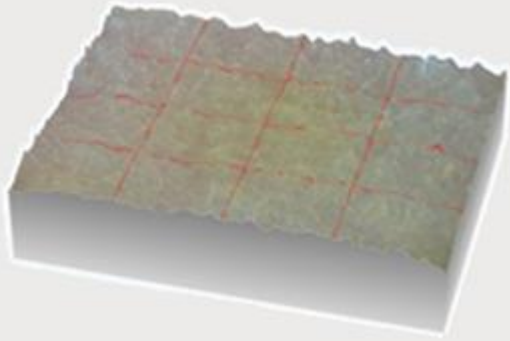

Mikrofotografia skóry wykonana w rozdzielczości 1280 x 1024.

STRUKTURA SKÓRY 3D

Analiza tekstury skóry, polegająca na ocenie stopnia redukcji chropowatości, umożliwia potwierdzenie deklarowanego efektu działania w odniesieniu do **wygładzenia powierzchni skóry** (redukcja chropowatości).

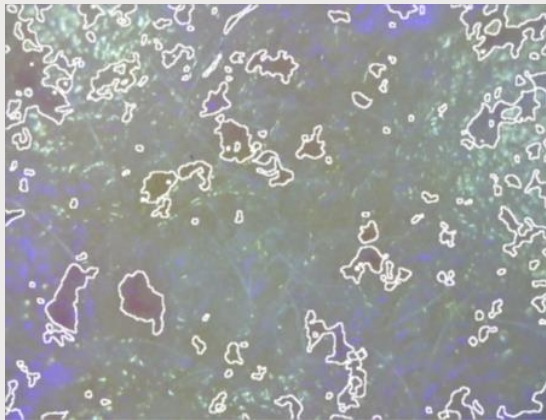

Mikrofotografia skóry wykonana z wykorzystaniem światła UV w rozdzielczości 1280 x 1024.

ZMIANY NACZYNIOWE/ TELEANGIEKTAZJA

Badanie zmian naczyniowych wykonywane jest dzięki diodom UV. Poprzez wykonanie badania można potwierdzić między innymi deklaracje:

- ✓ zmniejsza ilość naczynek
- ✓ redukuje drobne pajęczki naczyniowe
- ✓ skóra wygląda na bardziej jednolitą

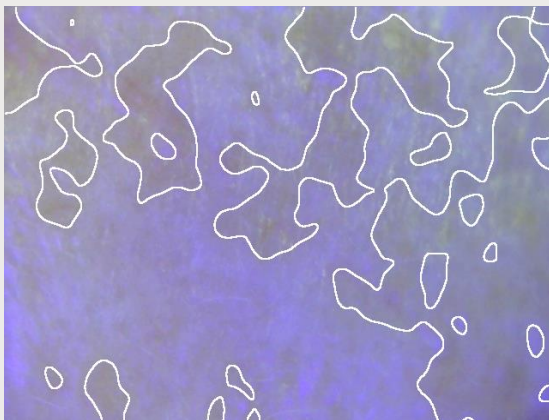

Mikrofotografia skóry wykonana z wykorzystaniem światła UV w rozdzielczości 1280 x 1024.

PRZEBARWIENIA

Badanie przeprowadzane z wykorzystaniem światła UV. Przebarwienia mierzone są w procentach (%). Określana jest intensywność nasycenia przebarwienia. Na podstawie uzyskanych wyników możliwe jest potwierdzenie efektów działania produktu w zakresie:

- ✓ wyrównania i poprawy kolorytu skóry
- ✓ zmniejszenia obszaru i intensywności przebarwienia

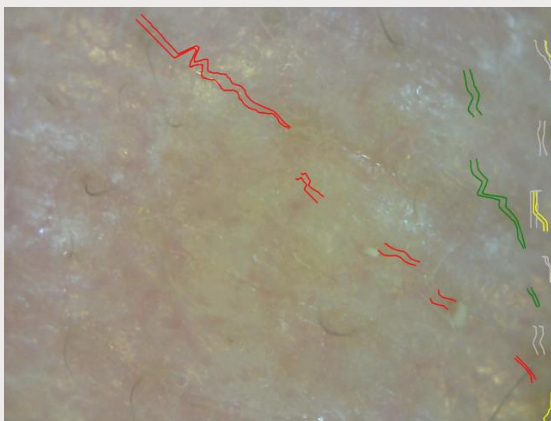

Mikrofotografia skóry wykonana w rozdzielczości 1280 x 1024.

ANALIZA ZMARSZCZEK

Umożliwia precyzyjne określenie ich szerokości, wyrażonej w milimetrach [mm]. Na podstawie uzyskanych wyników urządzenie dokonuje klasyfikacji zmarszczek według ich głębokości (płytke, średnie, głębokie). Przeprowadzona analiza pozwala na obiektywne potwierdzenie skuteczności działania oraz **weryfikację deklaracji dotyczących redukcji zmarszczek.**



Mikrofotografia skóry została wykonana z wykorzystaniem CORNEUM STRIP.

ZŁUSZCZENIE

Parametr bada poziom martwych komórek czyli stopień złuszczenia warstwy rogowej. Badanie pozwala na określenie czy skóra jest pielęgnowana w sposób prawidłowy. Badanie wykonywane jest za pomocą płatka CORNEUM STRIP. Poprzez wykonanie badania można potwierdzić między innymi deklaracje:

- ✓ poprawa kondycji skóry poprzez złuszczenie
- ✓ redukcja złuszczenia się skóry

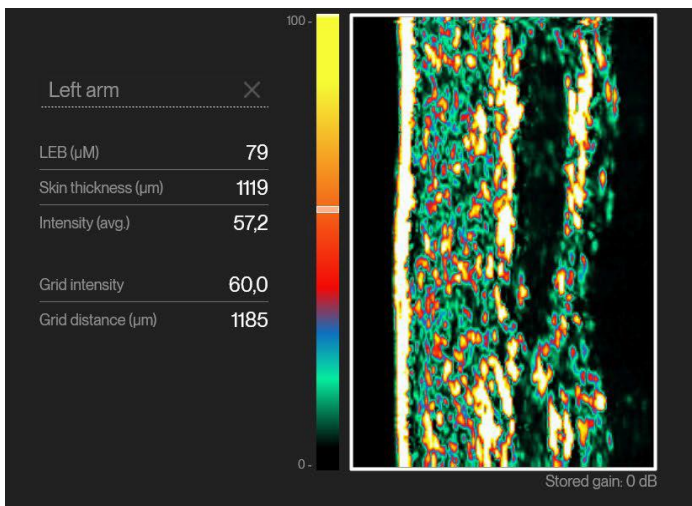
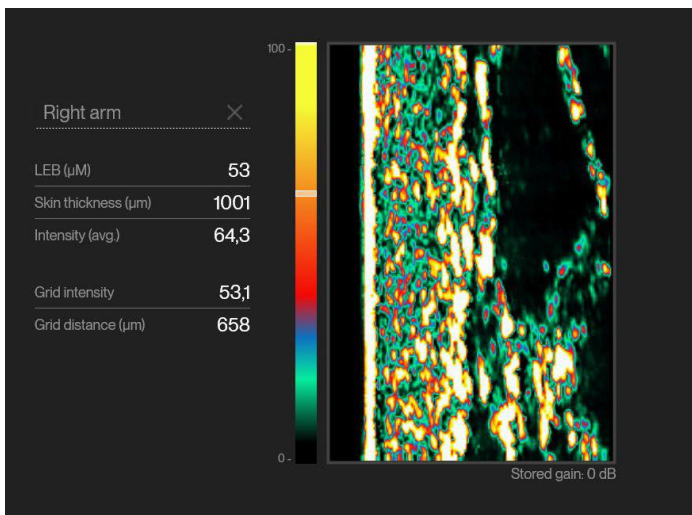

SONDA ULTRASONOGRAFICZNA

Standardowa sonda ultrasonograficzna umożliwia pomiar grubości skóry poprzez analizę echogeniczności obrazu ultrasonograficznego, która pośrednio koreluje z zawartością i organizacją włókien kolagenowych.

Automatyczną ocenę pasma SLEB- parametru związanego z fotouszkodzeniami skóry i stopniem zaawansowania zmian posłonecznych.

Precyzyjny pomiar grubości skóry (naskórka i skóry właściwej)

Uzyskane wyniki umożliwiają obiektywne potwierdzenie skuteczności badanego produktu w zakresie:

- ✓ poprawy **kolagenu skóry**
- ✓ zwiększenia **grubości skóry**
- ✓ redukcji oznak **fotostarzenia skóry**
- ✓ zmniejszenia **widocznych uszkodzeń posłonecznych.**

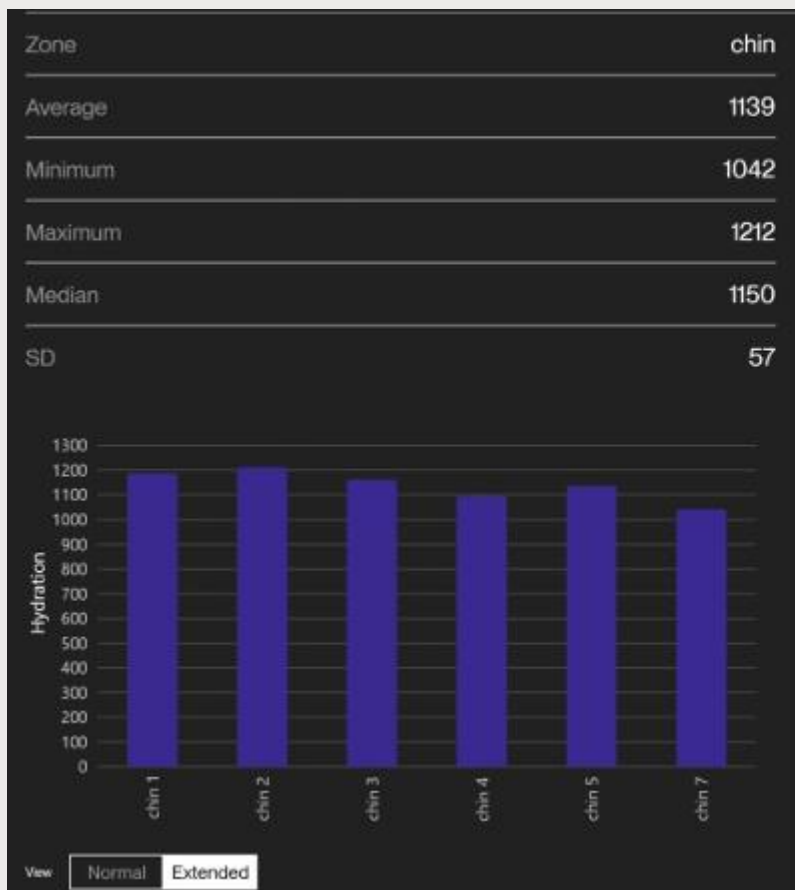

NAWILŻENIE

Sonda PIN do pomiaru nawilżenia skóry, stosowana w urządzeniach DermaLab Combo, działa na zasadzie pomiaru przewodnictwa elektrycznego skóry, które zmienia się w zależności od zawartości wody w warstwie rogowej naskórka. Analiza przewodnictwa elektrycznego umożliwia ilościową ocenę poziomu nawilżenia skóry.

Każdy pomiar wykonywany jest w pięciu powtórzeniach. Wyniki wyrażane są jako procentowa zmiana (%) względem wartości wyjściowej.

Pomiar poziomu nawilżenia skóry umożliwia ocenę zarówno natychmiastowego efektu działania produktu, jak i trwałości uzyskanego nawilżenia w czasie. Otrzymane dane stanowią podstawę do weryfikacji deklaracji dotyczących skuteczności produktu w zakresie **poprawy nawilżenia skóry**.

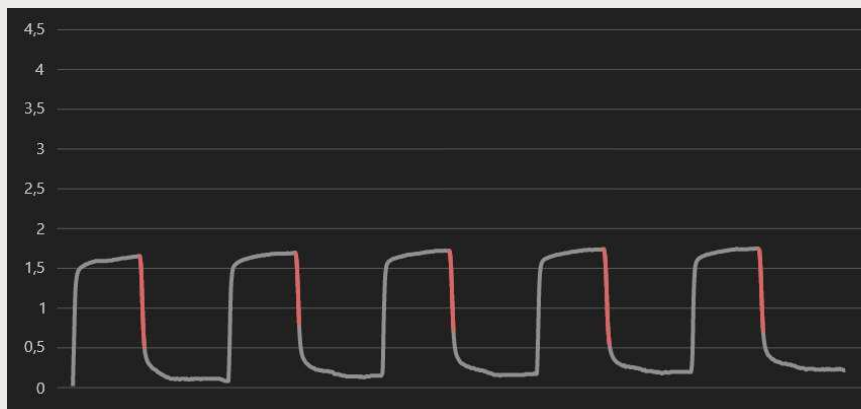
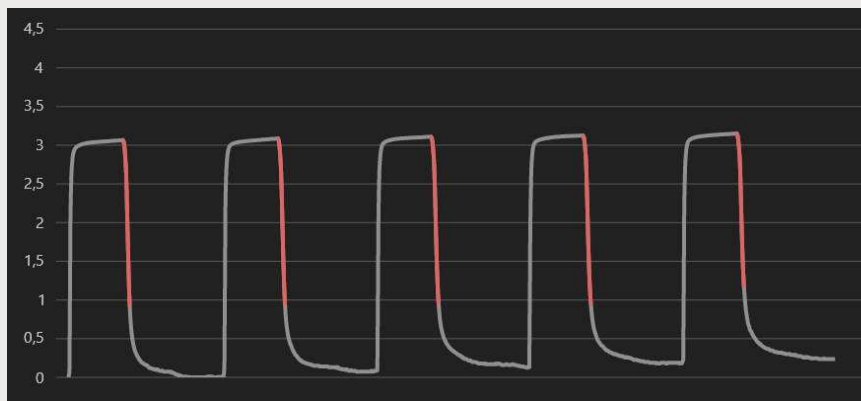

ELASTYCZNOŚĆ

Ocena właściwości lepkosprężystych skóry z wykorzystaniem metody ssącej. Podczas pomiaru generowane jest kontrolowane podciśnienie, które powoduje uniesienie skóry, a następnie analizowana jest zarówno maksymalna wysokość jej odkształcenia jak i dynamika powrotu do położenia wyjściowego.

Urządzenie umożliwia wyznaczenie **modułu Younga (E)**, **czas cofania (R)** oraz **wskaźnik wiskoelastyczności (VE)**.

- ✓ im krótszy czas cofania tym skóra jest bardziej sprężysta i elastyczna
- ✓ im dłuższy czas cofania, tym skóra ma niższą elastyczność i wolniej się regeneruje po odkształceniu

Pomiar wykonywany jest w pięciu powtórzeniach, co zwiększa jego wiarygodność i powtarzalność.

Na podstawie uzyskanych wyników możliwe jest określenie procentowej zmiany wyrażonej jako poprawa elastyczności skóry.

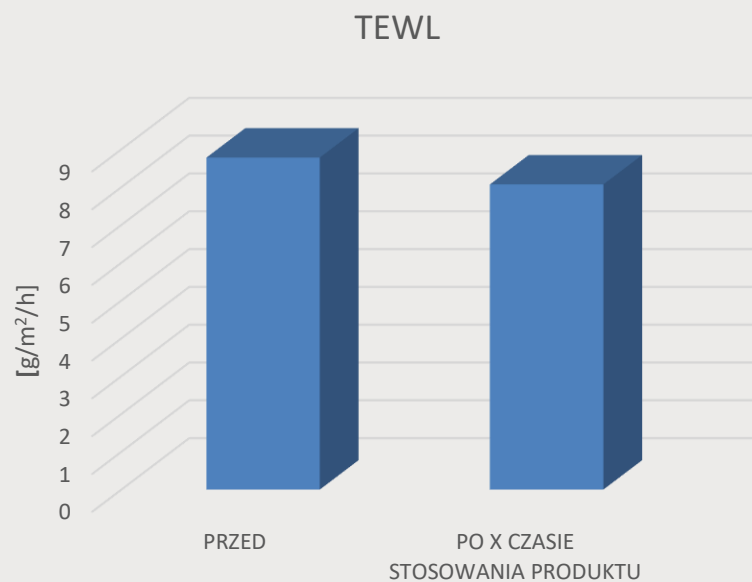

BADANIE TEWL (TRANSEPIDERMAL WATER LOSS)

Urządzenie rejestruje różnicę stężeń pary wodnej pomiędzy dwiema sondami umieszczonymi w określonej odległości od skóry. Na tej podstawie obliczana jest wartość TEWL, wyrażana w jednostkach g/m²/h (gramów wody na metr kwadratowy skóry na godzinę). Badanie pozwala na potwierdzenie deklarowanych efektów działania produktu:

- ✓ wspomaganie funkcji bariery ochronnej
- ✓ zmniejszenie przesnaskórkowej utraty wody
- ✓ poprawy integralności bariery naskórkowej

SONDA KOLORYMETRYCZNA

Wykorzystywana do oceny parametrów skóry, takich jak **erythema**, **melanina** oraz **połysk**. Pomiar koloru opiera się na metodzie spektroskopii odbicia rozproszonego. Uzyskane wyniki prezentowane są m.in. w przestrzeniach barwnych CIE L*a*b*, L*C*h.

L* – jasność skóry

a* – przesunięcie w stronę czerwieni lub zieleni

b* – przesunięcie w stronę żółci lub błękitu

Uzyskane wyniki umożliwiają precyzyjną ocenę stopnia zaczerwienienia skóry, poziomu naturalnego pigmentu (melaniny) oraz jej połysku, dostarczając obiektywnych parametrów charakteryzujących skórę.

Pomiar	Erythema	Melanina	CIEL-L*	CIE-a*	CIE-b*	Chroma	Hue	Połysk
1	19,80	32,50	57,38	7,59	13,24	15,21	59,90	3,0
2	19,85	32,58	57,39	7,65	13,21	15,24	59,88	3,0
3	19,80	32,57	57,37	7,62	13,25	15,21	59,89	3,1
4	19,82	32,56	57,35	7,65	13,26	15,20	59,73	3,0
5	19,81	32,55	57,30	7,77	13,28	15,23	59,70	3,1

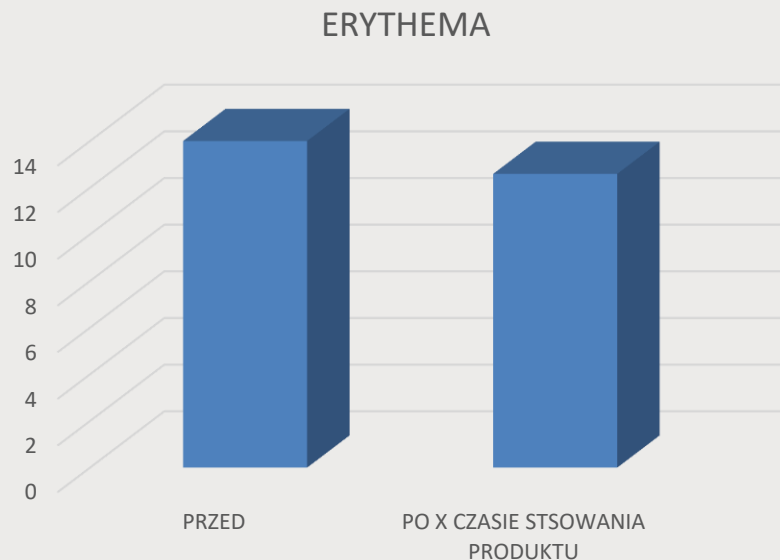

ERYTHEMA

Badanie ma na celu ilościową ocenę stopnia zaczerwienienia skóry. Pomiar realizowany jest za pomocą optycznej metody opartej na analizie odbicia światła o różnych długościach fal.

Wyniki prezentowane są jako procentowa zmiana wartości erythemy w stosunku do stanu wyjściowego, co umożliwia obiektywną ocenę efektów stosowania badanego produktu. Na podstawie przeprowadzonej analizy można stwierdzić, czy produkt **redukuje zaczerwienienie skóry**.

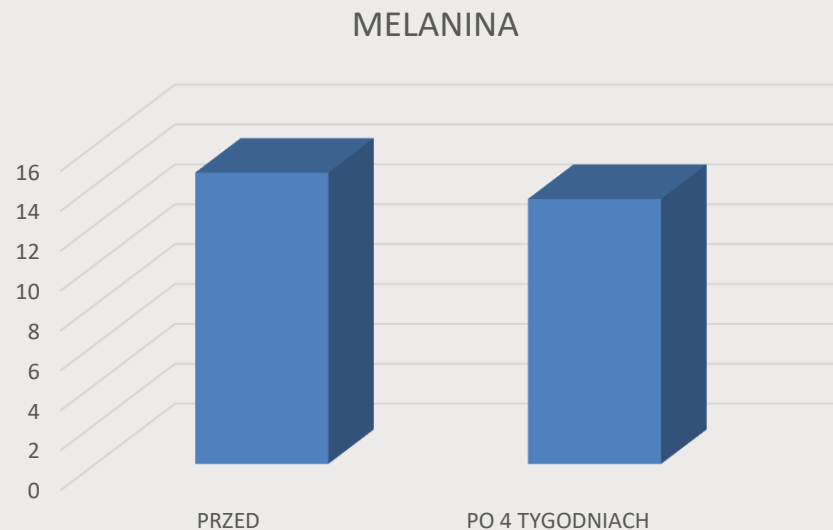

MELANINA

Sonda do pomiaru melaniny oparta jest na metodzie spektrofotometrii odbiciowej, polegającej na emisji światła o określonej długości fali na powierzchnię skóry oraz analizie światła rozproszonego i odbitego. Metoda umożliwia obiektywną, ilościową ocenę poziomu pigmentacji skóry oraz monitorowanie jej zmian w czasie. Badanie znajduje zastosowanie w ocenie skuteczności produktów kosmetycznych deklarujących **działanie rozjaśniające oraz poprawiające jednolitość kolorytu skóry.**

POŁYSK SKÓRY

Badanie połysku skóry z wykorzystaniem aparatury DermaLab Combo stanowi nowoczesną, nieinwazyjną metodę umożliwiającą obiektywną ocenę wpływu kosmetyku na świetlistość oraz ogólny, zdrowy wygląd skóry. Parametr połysku znajduje szczególne zastosowanie w ocenie produktów takich jak krem, serum, pozwalając na precyzyjną analizę ich działania.

Metoda umożliwia ocenę **natychmiastowego efektu** uzyskanego bezpośrednio po aplikacji produktu.

Wyniki uzyskane z badania potwierdzenie deklaracji marketingowych, takich jak:

- ✓ **nadaje skórze promienny wygląd**
- ✓ **nadaje skórze naturalny blask („glow effect”)**
- ✓ **poprawia świetlistość skóry**

SKINFIBROMETER

Specjalistyczne urządzenie przeznaczone do pomiaru stwardnienia i stopnia zwłóknienia tkanek. Umożliwia ilościową ocenę powierzchniowego stwardnienia skóry oraz górnej warstwy tkanki podskórnej. Wynik podawany jest w niutonach (N). Znajduje to zastosowanie w badaniach skuteczności produktów kosmetycznych w szczególności preparatów antycellulitowych i ujędrniających. Pozwala na:

- ✓ obiektywną ocenę stopnia stwardnienia i zwłóknienia tkanki podskórnej
- ✓ weryfikację wpływu produktu na redukcję twardości zmian związanych z **cellulitem**

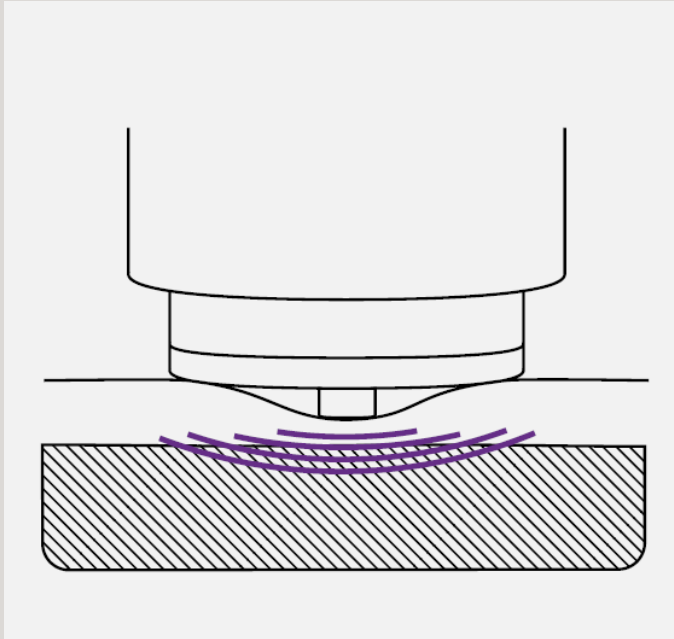

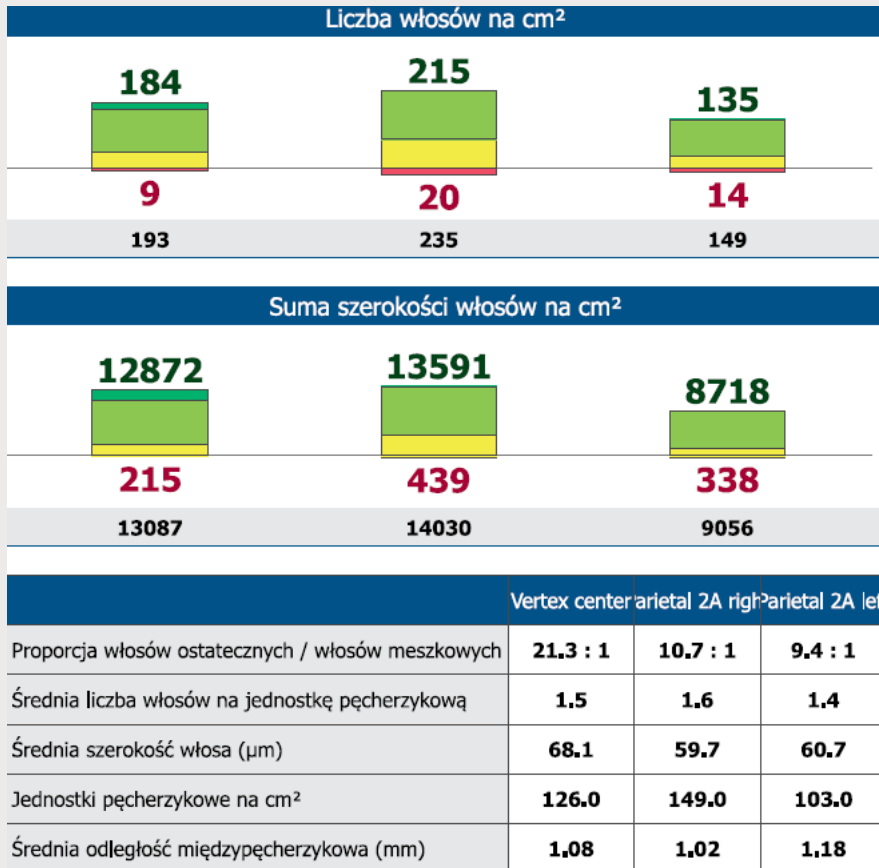

HairMetrix to wideotrichoskop z oprogramowaniem analitycznym opartym na sztucznej inteligencji (AI), który wykonuje powiększone zdjęcia skóry głowy oraz włosów, aby następnie automatycznie analizuje parametry włosów i mieszków włosowych. Na tej podstawie możliwe jest wyznaczenie następujących parametrów:

- ✓ proporcja włosów terminalnych do mieszkwych
- ✓ średnia odległość międzymieszkowa
- ✓ średnia liczba włosów w jednej jednostce mieszkowej
- ✓ gęstość włosów
- ✓ grubość włosów
- ✓ porównanie wyników badań w czasie umożliwiającą ocenę działania produktu kosmetycznego.

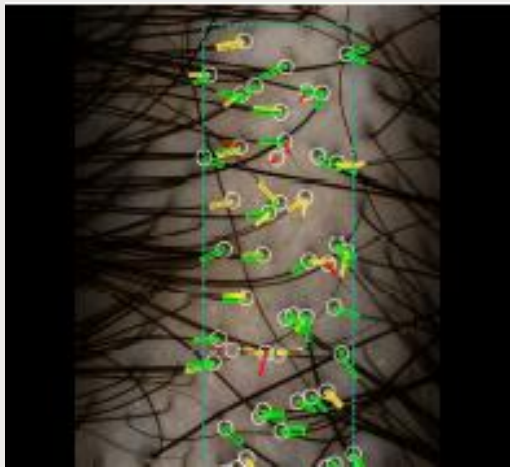

PROPORCJA WŁOSÓW TERMINALNYCH DO MESZKOWYCH

Parametr określa stosunek włosów terminalnych (grubszych, ciemniejszych i dłuższych, świadczących o dojrzałych i aktywnych mieszkach włosowych) do włosów meszkowych (cienkich, krótkich i jasnych, typowych dla włosów niedojrzałych lub regenerujących się).

Na podstawie uzyskanych wyników można potwierdzić między innymi deklarację o **zwiększeniu udziału włosów terminalnych** oraz zmniejszeniu miniaturyzacji mieszków włosowych.

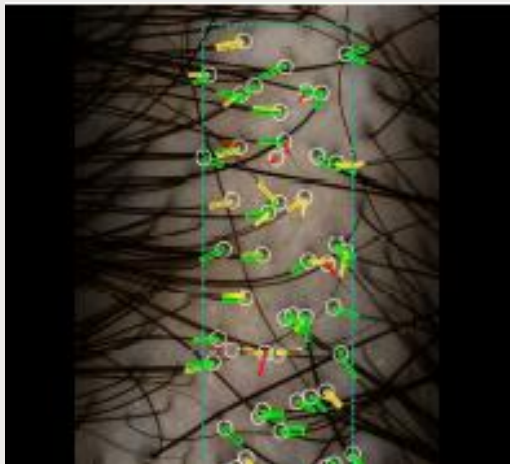

ŚREDNIA ODLEGŁOŚĆ MIĘDZYMIESZKOWA

Określa przeciętny dystans pomiędzy sąsiadującymi jednostkami mieszkowymi w analizowanym obszarze skóry głowy. Analiza polega na wyznaczeniu położenia jednostek mieszkowych oraz obliczeniu średniej odległości między nimi, co stanowi obiektywny wskaźnik **rozmieszczenia i zagęszczenia mieszków włosowych.**

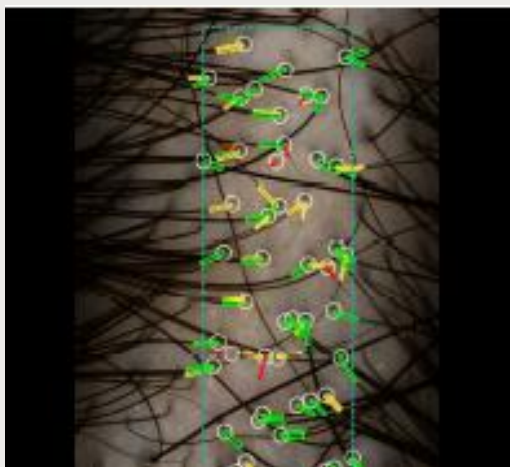

ŚREDNIA LICZBA WŁOSÓW W JEDNEJ JEDNOSTCE MIESZKOWEJ

Parametr określa średnią liczbę włosów przypadających na pojedynczą jednostkę mieszkową. Jego wyznaczenie polega na analizie ilościowej, obejmującej zliczenie liczby włosów oraz liczby jednostek mieszkowych w zdefiniowanym obszarze skóry, a następnie obliczeniu wartości średniej.

Niższa wartość średniej liczby włosów w jednostce mieszkowej może wskazywać na procesy przerzedzania i osłabienia włosów, **natomiast wyższe wartości są charakterystyczne dla prawidłowej gęstej skóry owłosionej.**

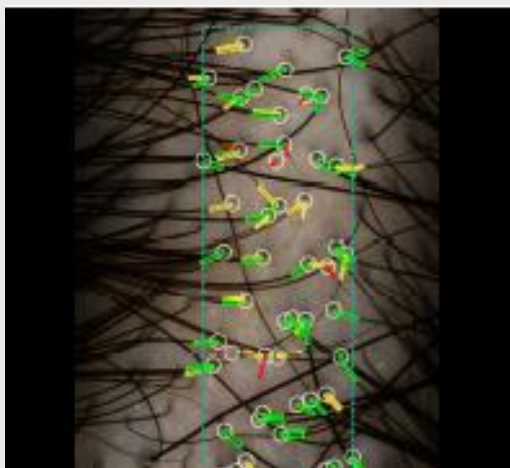

GĘSTOŚĆ WŁOSÓW

Pozwala to na precyzyjną ocenę liczby włosów na określonym obszarze skóry głowy. Uzyskany wynik obejmuje procent zmiany gęstości włosów w stosunku do wartości wyjściowej. Wyniki uzyskane w trakcie badania umożliwiają potwierdzenie skuteczności działania produktu w **zakresie zwiększenia gęstości włosów oraz widoczne zmniejszenie ich wypadania.**

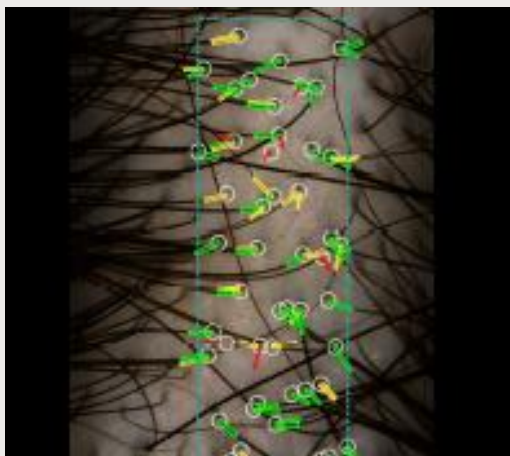

GRUBOŚĆ WŁOSÓW

Badanie grubości włosów polega na pomiarze średnicy pojedynczego włosa, co umożliwia precyzyjną ocenę jego struktury i grubości. Wynik końcowy przedstawiany jest jako procentowa zmiana średnicy włosa w odniesieniu do wartości wyjściowej. Uzyskany parametr pozwala na obiektywne określenie i deklarowanie **poprawy grubości włosów.**

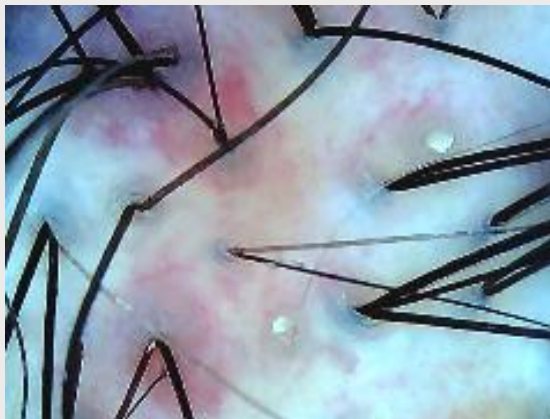

Mikrofotografia wykonana w powiększeniu 60x.

WRAŻLIWOŚĆ SKÓRY GŁOWY

Badanie wrażliwości skóry głowy polega określić stopień nadwrażliwości, obecności podrażnień, zaczerwienień na skórze głowy. Analiza pozwala na zweryfikowanie, czy dany produkt wykazuje **działanie łagodzące na skórę głowy**.



Mikrofotografia wykonana w powiększeniu 60x.

STAN UJŚĆ MIESZKÓW WŁOSOWYCH

Badanie polega na ocenie drożności oraz ewentualnych blokad ujść mieszków włosowych. Wyniki badania umożliwiają weryfikację **skuteczności ich oczyszczenia**.



Mikrofotografia wykonana w powiększeniu 60x

STAN SKÓRY GŁOWY

Pozwala uzyskać ogólny obraz kondycji skóry głowy. Przeprowadzona analiza pozwala określić skuteczność produktu w zakresie **oczyszczania oraz poprawy stanu skóry głowy.**



Mikrofotografia wykonana w powiększeniu 60x

KERATYNIZACJA

Badanie dostarcza informacji na temat stanu i stopnia zaawansowania łupieżu skóry głowy. Dzięki analizie można stwierdzić czy produkt skutecznie **ograniczył występowanie łupieżu na skórze głowy.**



Mikrofotografia wykonana w powiększeniu 500x.

STAN ŁUSKI WŁOSA

Pozwala ocenić strukturę i kondycję łuski włosa. Przeprowadzona analiza pozwala określić skuteczność produktu w zakresie **wygładzenia łuski włosa, oraz poprawę ogólnego stanu naskórka włosa.**

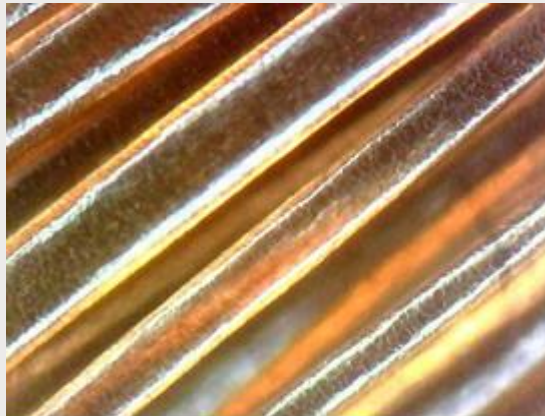

Mikrofotografia wykonana w powiększeniu 500x.

TERMOCHRONA WŁOSÓW

Badanie termochrony włosów pozwala ocenić skuteczność preparatów zabezpieczających włosy przed uszkodzeniami wywołanymi działaniem wysokiej temperatury przy użyciu urządzeń do stylizacji włosów.

Termochrona ma na celu minimalizowanie negatywnego wpływu **ciepła na strukturę włosa (łuski włosa).**



Mikrofotografia wykonana z wykorzystaniem światła spolaryzowanego w powiększeniu 60x.

STAN SKÓREK PAZNOKCIOWYCH

Badanie skórek paznokciowych polega na ocenie kondycji skórek oraz otaczającej je skóry wokół paznokcia. Na podstawie uzyskanych wyników możliwe jest potwierdzenie efektów działania produktu w zakresie:

- ✓ poprawa kondycji skórek paznokciowych
- ✓ wygładzenie skórek paznokciowych



Mikrofotografia wykonana z wykorzystaniem światła spolaryzowanego w powiększeniu 60x.

STAN PŁYTEK PAZNOKCIOWYCH

Analiza płytek paznokciowych umożliwia ocenę ich aktualnej kondycji oraz struktury powierzchniowej. Na podstawie uzyskanych wyników możliwa jest wizualna weryfikacja skuteczności działania produktu w zakresie:

- ✓ poprawy kondycji płytek paznokciowych
- ✓ zmniejszenia nierówności płytek paznokciowych



WIZUALNA OCENA POWIĘKSZENIA UST

Analiza dedykowana jest dla produktów powiększających usta. Wyniki badania pozwalają na:

- ✓ obiektywną ocenę skuteczności produktu w zakresie powiększenia ust
- ✓ dokumentację efektów w formie wizualnej



WIZUALNA OCENA WYBIELANIA ZĘBÓW

Ocena wybielenia zębów odbywa się przy użyciu kolornika VITA 3D MASTER, który umożliwia precyzyjną i obiektywną analizę zmian koloru szkliwa. Dzięki temu narzędziu można **określić stopień rozjaśnienia zębów**. Badanie pozwala na monitorowanie efektywności stosowanych produktów wybielających.

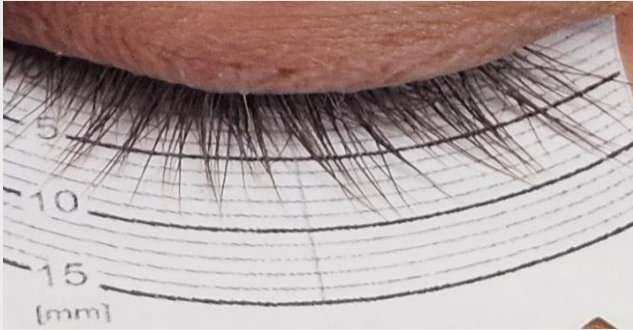

ANALIZA WZROSTU RZĘS

Precyzyjne badanie mające na celu ocenę długości rzęs. Pomiar wykonywany jest przy użyciu specjalistycznej miarki w milimetrach (mm), co umożliwia dokładną i obiektywną ocenę zmian długości włosów.

W ramach badania wykonywana jest dokumentacja fotograficzna przedstawiająca stan rzęs przed oraz po określonym okresie stosowania produktu. Umożliwia to porównanie efektów działania i ocenę skuteczności produktu.



WIZUALNA ANALIZA ZAGĘSZCZENIA BRWI

Badanie mające na celu ocenę zagęszczenia brwi. W ramach badania wykonywana jest dokumentacja fotograficzna przedstawiająca wygląd brwi przed oraz po określonym okresie stosowania produktu. Umożliwia to wizualne porównanie efektów działania preparatu.

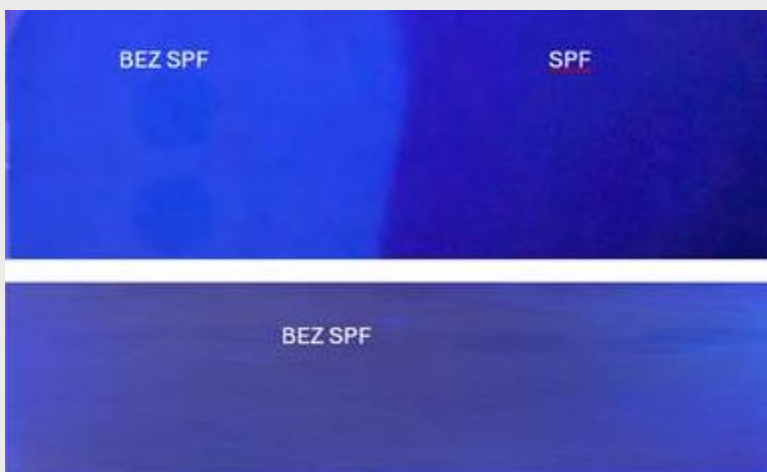

STOPIEŃ ZMYWANIA PRODUKTU KOSMETYCZNEGO Z WYKORZYSTANIEM LAMPY WOODA

Badanie wykonywane jest za pomocą przenośnej lampy kwarcowej wyposażonej w specjalny filtr Wooda, emitującego długofalowe promieniowanie ultrafioletowe. Zastosowanie tego rozwiązania umożliwia wykrywanie pozostałości produktów zawierających filtry SPF na powierzchni skóry. Stopień zmywalności produktu oceniany jest w oparciu o pięciostopniową skalę.

Badania w **SKINLAB Prosta Spółka Akcyjna** realizowane są przez zespół wykwalifikowanych specjalistów



W składzie: Patrycja, Sylwia, Olga, Wiktoria, Jagoda, Aleksandra oraz Lidia.

SKINLAB Prosta Spółka Akcyjna to nowoczesne, dynamicznie rozwijające się laboratorium badawcze, stworzone z myślą o kompleksowym wsparciu producentów kosmetyków, chemii gospodarczej, detergentów, suplementów diety oraz mieszanin chemicznych. Naszą misją jest potwierdzanie **bezpieczeństwa, jakości i skuteczności** produktów, które trafiają do rąk konsumentów.

W SKINLAB P.S.A wspieramy zarówno start-upy i małe przedsiębiorstwa, które dopiero rozpoczynają swoją drogę w branży, jak i renomowane marki oraz duże korporacje, wprowadzające na rynek setki produktów rocznie. Wspólnie budujemy przyszłość opartą na **rzetelnym badaniach, transparentności i wysokich standardach bezpieczeństwa.**

Zapewniamy pełen profesjonalizm, obiektywizm oraz poufność na każdym etapie współpracy. Naszym celem jest dostarczanie usług, które pomagają tworzyć produkty **sprawdzone, przetestowane i bezpieczne.**

Zapraszamy do współpracy ze SKINLAB!



FIRMA CZŁONKOWSKA
PSPKD
KOSMETYKI-DETERGENTY.PL

